



# MOBILNÍ ULOŽENÍ NÁSTROJŮ



## BEDNY NA NÁŘADÍ

>048

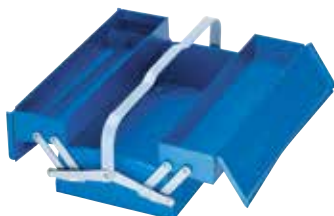

## KUFRÍKY NA NÁŘADÍ

>049



## KUFRÍKY NA NÁŘADÍ/ KUFRÍKY S KOLEČKY

>051



## GEDORE SORTIMO®

>054



## Kufříky na nářadí

### KUFŘÍKY NA NÁŘADÍ

- > Nýtované klouby
- > Oddíly lze zcela vytáhnout
- > Vysoká stabilita, dokonce i když je otevřená jen jedna strana
- > Ocelové plechy, barva GEDORE modrá

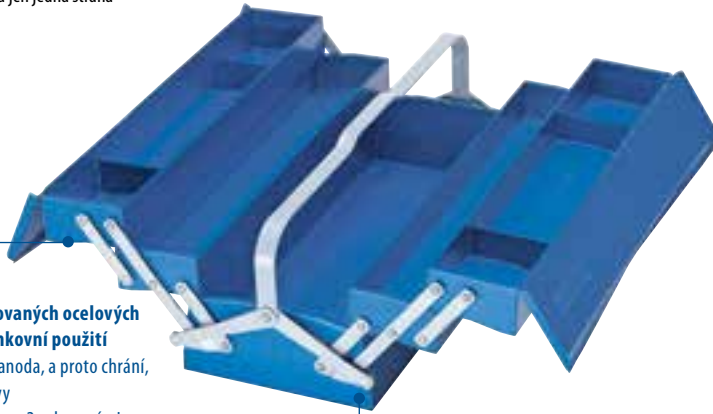

- > Jsou vyrobené z galvanicky pozinkovaných ocelových plechů, a proto jsou vhodné pro venkovní použití
- > Zinková vrstva slouží jako galvanizační anoda, a proto chrání, i když se poškodí ostatní ochranné vrstvy
- > Optimální ochrany proti korozi je dosaženo 2 ochrannými vrstvami, pozinkováním a práškovým lakováním



Zvýšená bezpečnost (stabilita) GEDORE PLUS  
– zejména když je vysunutá jen jedna strana



Větší úložný prostor GEDORE PLUS  
v porovnání s tradiční konstrukcí

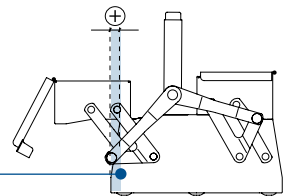

### 1263 L KUFŘÍK NA NÁŘADÍ

3 oddíly

- > Nýtované klouby
- > Oddíly lze zcela vytáhnout
- > Vysoká stabilita, dokonce i když je otevřená jen jedna strana
- > GEDORE modrá
- > Rozměry: 158 × 420 × 225 mm (v × š × h)
- > Vhodný zejména pro sady nástrojů S 1150, S 1151 a S 1151 A

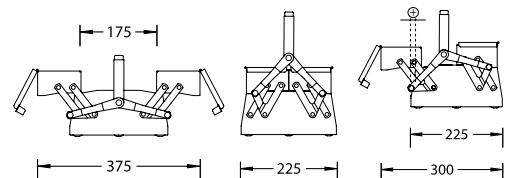
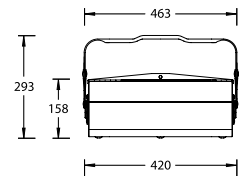
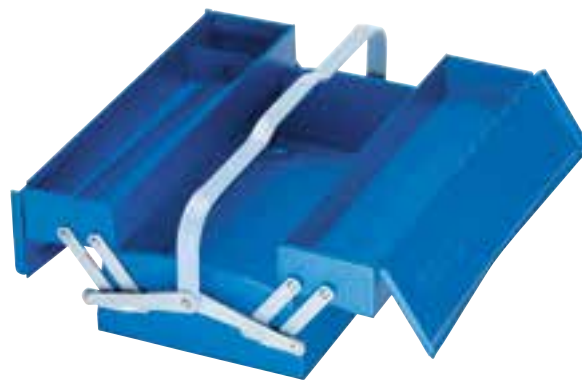

V	Š	H		Kód	Číslo
158	420	225	4,0	6608250	1263 L

S 1151 S 1151 A

>88



S 1002

>83



S 1005 A

>89

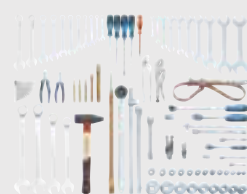

## 1265 L KUFŘÍK NA NÁŘADÍ

5 oddílů

- > Nýtované klouby
- > Oddíly lze zcela vytáhnout
- > Vysoká stabilita, dokonce i když je otevřená jen jedna strana
- > GEDORE modrá
- > Rozměry: 210 × 420 × 225 mm (v × š × h)
- > Vhodný zejména pro sady nástrojů S 1151 a S 1151 A

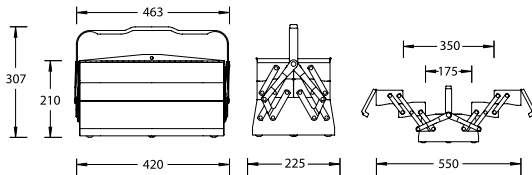
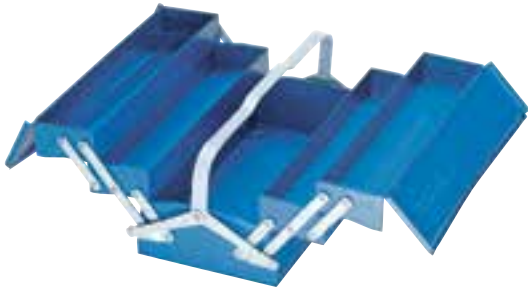

V	Š	H		Kód	Číslo
210	420	225	5,2	6609060	1265 L

## 1335 L KUFŘÍK NA NÁŘADÍ

5 oddílů, dlouhé provedení

- > Nýtované klouby
- > Oddíly lze zcela vytáhnout
- > Vysoká stabilita, dokonce i když je otevřená jen jedna strana
- > GEDORE modrá
- > Rozměry: 210 × 535 × 225 mm (v × š × h)
- > Vhodný zejména pro sady nástrojů S 1024, S 1025, S 1151 a S 1151 A

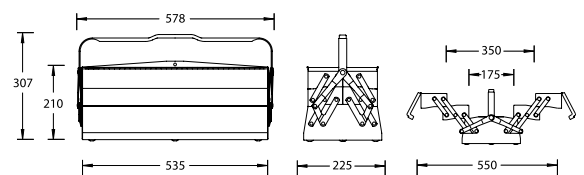
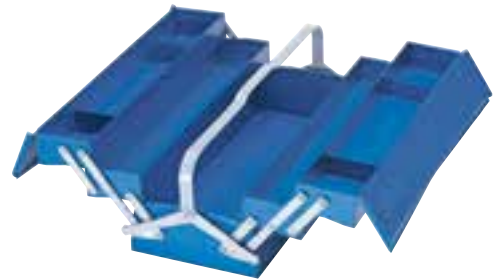

V	Š	H		Kód	Číslo
210	535	225	6,3	6610580	1335 L

## Bedny na nářadí

Zásuvky lze zcela vysunout  
Centrální zamykání

## 1410 L BEDNA NA NÁŘADÍ

- > Tři malé, tři velké zásuvky a odkládací přihrádka
- > Zásuvky lze zcela vysunout
- > Vhodná zejména pro sady nástrojů S 1002 a S 1005 A
- > Vyrobená z robustních ocelových plechů, centrální zamykání
- > GEDORE modrá
- > Rozměry: 364 × 663 × 308 mm (v × š × h)
- > Max. zatížení 75 kg



V	Š	H		Kód	Číslo
364	663	308	28,0	6614300	1410 L

## 1420 L BEDNA NA NÁŘADÍ

- > Tři velké zásuvky a odkládací přihrádka
- > Zásuvky lze zcela vysunout
- > Vhodná zejména pro sady nástrojů S 1002 a S 1005 A
- > Vyrobená z robustních ocelových plechů, centrální zamykání
- > GEDORE modrá
- > Rozměry: 298 × 610 × 265 mm (v × š × h)
- > Max. zatížení 75 kg



V	Š	H		Kód	Číslo
298	610	265	20,0	6615700	1420 L



## Kufříky na nářadí

1370 Z  
KUFŘÍK NA NÁŘADÍ

- › Ocelové plechy se speciálním pozinkováním zaručují optimální ochranu proti korozi
- › Technologie tlakových spojů zaručuje vysokou odolnost
- › Vyjímatelná přihrádka na malé díly ES 1370 Z
- › Nosný popruh E-1370 z nylonové tkaniny s ramenním polstrováním
- › Max. zatížení 25 kg



V	Š	H		Kód	Číslo
224	554	202	5,0	1497677	1370 Z
69	179	167	0,6	1497634	ES 1370 Z
			0,1	5600300	E-1370

1440 Z  
KUFŘÍK NA NÁŘADÍ JUMBO

pozinkovaný

- › Ocelové plechy se speciálním pozinkováním pro náročné každodenní používání
- › Optimální ochrana proti korozi, odolnost proti stříkající vodě
- › Technologie tlakových spojů použitá při jeho výrobě zaručuje nejvyšší odolnost
- › Robustní kovové úchyty a chráněné klouby
- › Zarážky udržující víko otevřené
- › Široká madla na přenášení
- › Max. zatížení 150 kg
- › Uzamykatelný visací zámek
- › Obložení vnitřních prostorů
- › Vyjímatelná přihrádka na malé díly (ES 1440)



V	Š	H		Kód	Číslo
320	698	387	17,0	6628280	1440 Z-70
340	841	427	21,0	6628360	1440 Z-83
440	918	537	30,0	6629170	1440 Z-91
320	998	387	22,0	6629250	1440 Z-100

1441 Z  
TRANSPORTNÍ RÁM

pozinkovaný

- › Pozinkovaný ocelový plech
- › Určený pro převážení kufřů na nářadí JUMBO 1440 / 1440 Z
- › 4 rejdrovací kolečka, 2 z nich s brzdou
- › Dodává se rozložený pro vlastní montáž



V	Š	H		Kód	Číslo
135	697	386	4,9	1497766	1441 Z-70
135	840	426	5,4	1497774	1441 Z-83
135	917	536	6,0	1497782	1441 Z-91
135	997	386	5,8	1497790	1441 Z-100

1440  
KUFŘÍK NA NÁŘADÍ JUMBO

- › Konstrukce z ocelových plechů s pevnými madly (kromě 1440-45, 1440-64)
- › Barva GEDORE modrá, vodotěsný
- › Pevné klouby, madla a zarážky udržující víko otevřené
- › Speciální obložení, přihrádka na dokumenty a vyjímatelná přihrádka na malé díly ES 1440
- › Objednejte si prosím samostatný transportní rám 1441 Z
- › Na vyzádnání jsou k dispozici speciální barvy
- › Model 1440-45 je bez přihrádky na malé díly
- › Modely 1440-70, -83, -91 a -100 mají nosnost až 400 kg bez použití odklopných madel.
- › Statická nosnost odklopných madel je při zvedání max. 150 kg



V	Š	H		Kód	Číslo
230	450	230	4,0	6612440	1440-45
230	640	230	7,0	6611040	1440-64
320	698	387	19,0	6616510	1440-70
340	841	427	23,0	6616780	1440-83
440	918	537	32,0	6616860	1440-91
320	998	387	25,0	6616940	1440-100

## WK 1000 L

### KUFŘÍK NA NÁŘADÍ PRÁZDNÝ

- › Kufřík je vyroben z rázuvzdorného vyfukovaného polypropylénu, odolného proti olejům a kyselinám a proti vlivům počasí
- › S pěnovou vložkou
- › Rozměry: 437 × 379 × 160 mm (š × h × v)
- › Dodává se bez nářadí



Š	H	V		Kód	Číslo
430	360	140	1,6	5600220	WK 1000 L

## WK 1091 L

### KUFŘÍK NA NÁŘADÍ PRÁZDNÝ

- › Z ekologické vycíněné hovězí kůže
- › Pečlivě zpracovaný, s převýnými strojovými stehy
- › Základní vložka z pozinkovaných plechů
- › Hrany chráněny hliníkovými úhelníky, kovové části pevně spojeny nýtováním
- › Nožičky chrání citlivé povrchy
- › Přední část lze odklopit a získat snadný přístup k nástrojům, dva zámky na klíč brání nežádoucímu otevření
- › Odnímatelný přenášečí popruh s ramenní poduškou a odolné přenášečí madlo
- › Ochrana nástrojů před krádeží dvěma zámky, v dodávce jsou dva klíčky
- › Příhrádka na dokumentaci
- › Vnitřní rozměry: 430 × 200 × 290 mm



Š	H	V		Kód	Číslo
430	200	290	4,2	1953729	WK 1091 L

## WK 1015 L

### KUFŘÍK S KOLEČKY

prázdný

- › Manipulace s využitím praktického teleskopického madla
- › Velký rozchod koleček se dvěma rejdovacími kolečky v řadě zaručuje tažení bez převrácení
- › Odolný hliníkový rám s ochranou hran, příhrádky z rázuvzdorného plastu ABS
- › Víko kufříku se po otevření zajistí bezpečnostní podpěrou vika, která zapadne na místo a brání nečekanému zavření vika
- › Příhrádka na dokumenty A4 ve viku
- › Vyjímatelá deska na nástroje s 22 kapsami na přední a zadní straně je umístěna ve viku
- › Vyjímatelý kryt spodní příhrádky, na němž je 15 kapes pro nástroje
- › Spodní příhrádka může být variabilně rozdělována
- › Uzamykatelný dvěma sklopnými zámky s cylindrickou vložkou a zámek s kombinační vložkou
- › Ergonomické madlo
- › Vnitřní rozměry: 485 × 350 × 195 mm
- › Max. zatížení 30 kg



Š	H	V		Kód	Číslo
485	350	195	8,0	2822326	WK 1015 L

## WK 1018 L

### KUFŘÍK NA NÁŘADÍ, VELKÝ

prázdný

- › Odolný hliníkový rám s ochranou hran, příhrádky z rázuvzdorného plastu ABS
- › Víko kufříku se po otevření zajistí bezpečnostní podpěrou vika, která zapadne na místo a brání nečekanému zavření vika
- › Příhrádka na dokumenty A4 ve viku
- › Vyjímatelá deska na nástroje s 22 kapsami na přední a zadní straně je umístěna ve viku
- › Vyjímatelý kryt spodní příhrádky, na němž je 15 kapes pro nástroje
- › Spodní příhrádka může být variabilně rozdělována
- › Uzamykatelný dvěma sklopnými zámky s cylindrickou vložkou a zámek s kombinační vložkou
- › Ergonomické madlo
- › Vnitřní rozměry: 480 × 370 × 180 mm
- › Max. zatížení 30 kg



Š	H	V		Kód	Číslo
480	370	180	6,0	2822342	WK 1018 L

S 1000

>69



1091

>71



S 1090

>75



# GEDORE L-BOXX® POWERED BY SORTIMO®

## Výzva:

Dokonalá dílna „na cestách“

- › Systém přepravních boxů Sortimo® společnosti GEDORE vychází z vyzkoušeného a ověřeného standardu mobility.
- › Dokonalé spojení pro inteligentní, efektivní proces a plánování projektu

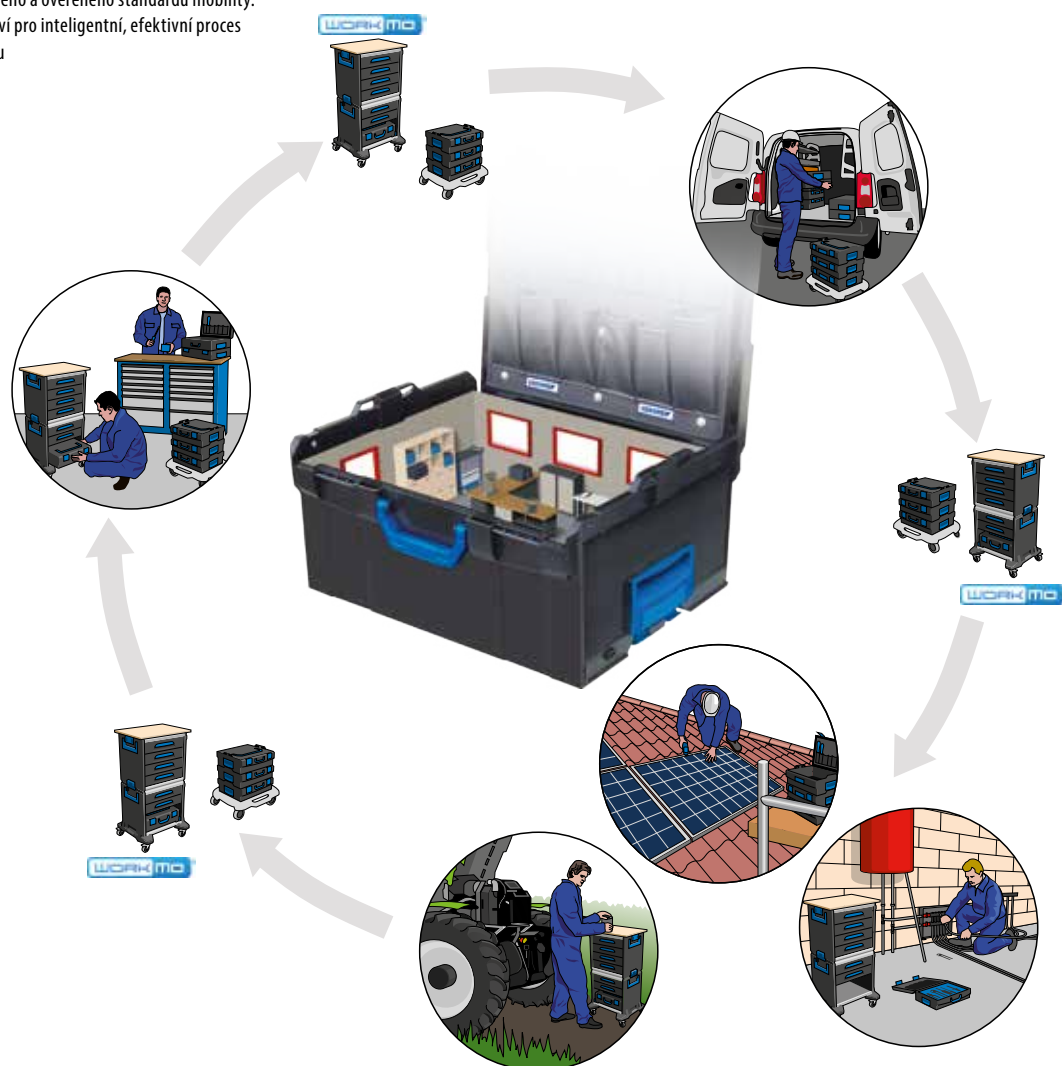

## Zadání

- › Nástroje, přístroje a materiál se musí dostat na místo užití snadno, bezpečně, rychle a pohodlně, jinými slovy takovým způsobem, který co nejvíce šetří zdroje.
- › Dlouhé doby nakládání je nutné vyloučit za každou cenu – nezbytnou podmínkou je zde zaručené naložení.

## Pro vaši bezpečí

- › Víte, že při nehodě vytvoří šroubovák nárazové zatížení 8 kg?
- › Šroubovák přitom není v žádném ohledu těžký nástroj. Lze si snadno představit, jak se šroubovák nebo kladivo mění při nehodě v projektil.
- › Kufry GEDORE L-BOXX® jsou plně kompatibilní s vozidlovými úchyty Sortimo®.
- › Kvalita kufřů GEDORE L-BOXX® je neustále ověřována na základě přísných předpisů Sortimo®. Kvalita Sortimo® je potvrzena nárazovými testy prováděnými společností TÜV.
- › Pokud dojde k nejhorsímu, alespoň nástroje zůstanou tam, kde mají být – bezpečně v odpovídajících kufrech GEDORE L-BOXX®.

## Výhody

- › Inteligentní systém uspořádání
- › Flexibilní, modulární a individuální
- › Ideální pro mobilní nasazení
- › Odlišný a vysoce efektivní
- › Rychlý přístup k nástrojům – dokonalá organizace
- › Standardní přepravní boxy – kompatibilní například s výrobci elektrického nářadí
- › Zaručovaná bezpečnost

## Řešení:

### Souprava „MIXX AND CLICK“ společnosti GEDORE

- › Promyšlené sady nářadí a moduly v systému přepravních boxů Sortimo®
- › Kufry GEDORE L-BOXX® 136 s předním madlem a kufříky GEDORE i-BOXX® 72 vycházející z konceptu Sortimo® jsou ověřenou a vyzkoušenou základnou pro GEDORE „MIXX AND CLICK“
- › Všechny kufry GEDORE L-BOXX® jsou dodávány s deskou na nástroje do vika, zajišťující pořádek a více úložného prostoru
- › Dokonale vhodné pro mobilní nasazení – je to dílna „na cestách“

#### Mnohonásobně kompatibilní, a tedy neobyčejně flexibilní a vysoce individualizovaná:

- › Souprava „MIXX AND CLICK“ společnosti GEDORE poskytuje nespočetné kombinace vycházející z vašich požadavků a také z modulů jiných výrobců (např. elektrické nářadí Bosch).
- › To v kombinaci s ostatními komponentami Sortimo® (přepravní boxy a systémové komponenty) vytváří skvěle uspořádanou dílnu.
- › Dokonale přizpůsobená vašim potřebám



### i-Module Individuální moduly



Nenašli jste dosud ty pravé moduly nástrojů?  
Obratěte se na nás – vyrobíme kompletní modul přesně  
a individuálně podle vašich požadavků a potřeb.

### GEDORE L-BOXX® 136, powered by Sortimo®

- › Robustní konstrukce
- › Snadné a pohodlné převážení nástrojů a nářadí na místo použití
- › Rázuvzdorný plast ABS
- › Standardní madlo na viku pro přenášení kufrů L-BOXX® ve vodorovné poloze
- › Doplnkové ergonomické madlo v přední části pro přenášení kufrů L-BOXX® ve svislé poloze
- › Odolnost proti stříkající vodě
- › Deska na nástroje zajišťující pořádek a více úložného prostoru
- › Systém Easy Click pro spojování: Praktické spojování dvou nebo více kufrů L-BOXX® západkami a objímkami, pro bezpečné uchopení a snadné přenášení
- › Bezproblémové zabudování do vozidel s vozidlovými úchyty Sortimo® testovanými společností TÜV





## 1100-01 BOX GEDORE L-BOXX® 136 SE SORTIMENTEM PRO ŘEMESLNÍKY

58 kusů

- › Sada vhodná zejména pro řemeslníky nebo domácí kutily
- › Praktická sada základních nástrojů pro použití v terénu
- › Vložka Check-Tool umožňující rychlou kontrolu chybějícího nářadí
- › 1100 CT2-01 k doplnění stávajících boxů L-BOXX® 136





1100-01



1100 CT2-01

Složení sady		Kód	Číslo
<b>1993 U-20 1990-10 1995</b>	8,3	2658194	1100-01
<b>19 10 11 12 13 14 15 16 17 18 19 21</b>			
<b>22 24</b>			
<b>60 CP 8 142 10 JC</b>			
<b>8316-160 JC 8133-180 JC</b>			
<b>600 H-500 110-256</b>			
<b>45 S TFK 649 E-649 F</b>			
<b>0063-08</b>			
<b>H 42-10 SCL 43 TX-80</b>			
<b>VDE 2170-2160 PH-077</b>			
<b>4615 3 4533-2 8728</b>			
<b>+ 1100 L</b>			

Složení sady		Kód	Číslo
<b>1993 U-20 1990-10 1995</b>	6,8	2936828	1100 CT2-01
<b>19 10 11 12 13 14 15 16 17 18 19 21</b>			
<b>22 24</b>			
<b>60 CP 8 142 10 JC</b>			
<b>8316-160 JC 8133-180 JC</b>			
<b>600 H-500 110-256</b>			
<b>45 S TFK 649 E-649 F</b>			
<b>0063-08</b>			

Popis		Kód	Číslo
<b>Pěnová vložka 2/2 L-BOXX 136, prázdná</b>	0,200	2690055	EI-1100-01

## 1100-02 BOX GEDORE L-BOXX® 136 SE SORTIMENTEM PRO ELEKTRIKÁŘE

36 kusů

- › Sada vhodná zejména pro elektrotechnické profese
- › Praktická sada základních nástrojů pro použití v terénu
- › Vložka Check-Tool umožňující rychlou kontrolu chybějícího nářadí
- › 1100 CT2-02 k doplnění stávajících boxů L-BOXX® 136





1100 CT2-02



1100-02

Složení sady		Kód	Číslo
<b>110-256 112-2510 600 H-500</b>	7,7	2658208	1100-02
<b>60 CP 8 142 10 JC</b>			
<b>8097 8133-180 JC</b>			
<b>VDE 8314-160 H</b>			
<b>VDE 8132-200 H</b>			
<b>VDE 8132 AB-200 H</b>			
<b>VDE 8098-160 H</b>			
<b>VDE 8094</b>			
<b>4528 4629 0175-06</b>			
<b>H 42-10 VDE 2170-2160 PH-077</b>			
<b>4615 3 V 4616</b>			
<b>45 E 4533-2</b>			
<b>+ 1100 L</b>			

Složení sady		Kód	Číslo
<b>110-256 112-2510 600 H-500</b>	6,1	2936836	1100 CT2-02
<b>60 CP 8 142 10 JC</b>			
<b>8097 8133-180 JC</b>			
<b>VDE 8314-160 H</b>			
<b>VDE 8132-200 H</b>			
<b>VDE 8132 AB-200 H</b>			
<b>VDE 8098-160 H</b>			
<b>VDE 8094</b>			
<b>4528 4629 0175-06</b>			

Popis		Kód	Číslo
<b>Pěnová vložka 2/2 L-BOXX 136, prázdná</b>	0,200	2690047	EI-1100-02

# 1100-03

## BOX GEDORE L-BOXX® 136 SE SORTIMENTEM PRO SANITÁRNÍ TECHNIKU

44 kusy

- > Sada vhodná zejména pro instalatéry, topenáře a montéry klimatizačních systémů
- > Praktická sada základních nástrojů pro použití v terénu
- > Vložka Check-Tool umožňující rychlou kontrolu chybějícího nářadí
- > Dvě vložky Check-Tool umístěné nad sebou
- > 1100 CT2-100 B a -600 D k doplnění stávajících boxů L-BOXX® 136



1100 CT2-03-100 B



1100 CT2-03-600 D



1100-03



Složení sady		Kód	Číslo	Složení sady		Kód	Číslo
7 R 10 13 17 19 24 100 1.1/2 142 10 TL 322000 232001 225011 231000 381000 380100 600 H-500 110-256 SCL 43 TX-80 V 4614 PLUS 45 P H 42-10 316500 4533-2 VDE 2170-2160 PH-077 + 1100 L	10,3	2658216	1100-03	7 R 10 13 17 19 24 100 1.1/2 142 10 TL 322000 232001 225011 231000 381000 380100 600 H-500 110-256 SCL 43 TX-80 V 4614 PLUS 45 P H 42-10 316500	4,4	2940590	1100 CT2-03-100 B
				600 H-500 110-256 SCL 43 TX-80 V 4614 PLUS 45 P H 42-10 316500	2,6	2940604	1100 CT2-03-600 D
Popis		Kód	Číslo	Popis		Kód	Číslo
Pěnová vložka 2/2 L-BOXX 136, prázdná	0,200	2689979	EI-1100-03-100 B	Pěnová vložka 2/2 L-BOXX 136, prázdná	0,200	2690039	EI-1100-03-600 D

# 1100-BASIC

## SADA NÁŘADÍ STARTER

v kufru L-BOXX® 136, 23 kusy

- > Základní vybavení pro všechna řemesla
- > 1100 CT2-BASIC k doplnění stávajících boxů L-BOXX® 136



1100-BASIC



1100 CT2-BASIC

Složení sady		Kód	Číslo
7 10 12 13 14 15 16 17 18 19 4528 4533-2 406 95-200 600 H-500 8133-180 JC 8316-180 JC 142 10 TL 2150 4 5,5 6,5 2160 PH 1 2 4615 3 + 1100 L	6,1	2835983	1100-BASIC
7 10 12 13 14 15 16 17 18 19 4528 4533-2 406 95-200 600 H-500	2,4	2835967	1100 CT2-BASIC
Popis		Kód	Číslo
Pěnová vložka 2/2 L-BOXX 136, prázdná	0,200	2835975	EI-1100 CT2-BASIC

1100-1094

> 592



# 1100-1.04

## SADA UNIVERZÁLNÍHO STAHOVÁKU

v kufru L-BOXX® 136

- › Max. 5 t
- › Dvojamenné a trojamenné příčníky
- › Tuhá a štíhlá ramena a nástavce
- › Velmi štíhlá stahovací ramena pro těsné prostory jsou součástí dodávky pro montáž na místě
- › Kovaná ramena jsou velmi tenká a jsou vhodná zejména pro velmi obtížně přístupná místa
- › Lze vytvořit 12 různých stahováků
- › Vnější průměr až do 130 mm, vnitřní průměr do 170 mm s dosahem ramen 200 mm
- › 1100 CT2-1.04 k doplnění stávajících boxů L-BOXX® 136
- › Úložný modul Check-Tool umožňující rychlou kontrolu chybějícího nářadí
- › Nástroje jsou zcela vloženy do pěnové hmoty, vložky i s nářadím lze tak stohovat
- › Vložku lze použít v zásuvkách s minimálními rozměry 400 x 310 x 60 mm





1100-1.04



1100 CT2-1.04

Složení sady		Kód	Číslo
<b>1x 1.04/HP1A-B</b>	6,3	2838362	1100-1.04
<b>1x 107/1A03</b>			
<b>1x 106/A-100-B</b>			
<b>3x 106/A-100-VB</b>			
<b>3x 106/A-100-S</b>			
<b>3x 106/S101-S</b>			
<b>1x 1.1406200</b>			
<b>+ 1100 L</b>			

Složení sady		Kód	Číslo
<b>1x 1.04/HP1A-B</b>	4,1	2836068	1100 CT2-1.04
<b>1x 107/1A03</b>			
<b>1x 106/A-100-B</b>			
<b>3x 106/A-100-VB</b>			
<b>3x 106/A-100-S</b>			
<b>3x 106/S101-S</b>			
<b>1x 1.1406200</b>			

Popis		Kód	Číslo
<b>Pěnová vložka 2/2 L-BOXX 136, prázdná</b>	0,200	2836076	EI-1100 CT2-1.04

# 1100-1.04/12A

## STAHOVÁK NASTAVITELNÝ VNITŘNÍ/VNĚJŠÍ - SADA

v kufru L-BOXX® 136

- › Max. do 3 a 5 t
- › Pro rozpětí až do Ø 200 mm zevně, 70-260 mm vnitřně a hloubkou do 300 mm
- › Tři ze 4 centrálních šroubů jsou opatřeny kuličkou na špičce
- › Rychle přenastavitelné háky s profilem T pro lepší přenos sil
- › Kovaná ramena jsou velmi tenká a jsou vhodná zejména pro velmi obtížně přístupná místa
- › Dvě ocelová prodloužení 100 a 150 mm s dorazem pro rychlé prodloužení
- › 1100 CT2-1.04/12A k doplnění stávajících boxů L-BOXX® 136
- › Úložný modul Check-Tool umožňující rychlou kontrolu chybějícího nářadí
- › Nástroje jsou zcela vloženy do pěnové hmoty, vložky i s nářadím lze tak stohovat
- › Vložku lze použít v zásuvkách s minimálními rozměry 400 x 310 x 90 mm



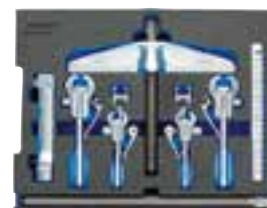

1100-1.04/12A



1100 CT2-1.04/12A



Složení sady		Code	No.
<b>1x 1.04/1A</b>	9,6	2927241	1100-1.04/12A
<b>1x 1.04/2A</b>			
<b>1x 106/A-100-VB</b>			
<b>1x 106/B-150-VB</b>			
<b>1x 1.1406200</b>			
<b>1x 1.2106350KS</b>			
<b>+ 1100 L</b>			

Složení sady		Code	No.
<b>1x 1.04/1A</b>	7,4	2927268	1100 CT2-1.04/12A
<b>1x 1.04/2A</b>			
<b>1x 106/A-100-VB</b>			
<b>2x 106/B-150-VB</b>			
<b>1x 1.1406200</b>			
<b>1x 1.2106350KS</b>			

Popis	Š	H	V		Kód	Číslo
<b>Pěnová vložka 2/2 L-BOXX 136, prázdná</b>	400	310	90	0,200	2927276	EI-1100 CT2-1.04/12A



# 1100-1.41/2A

## SADA ROZDĚLOVAČE A STAHOVÁKU

v kufru L-BOXX® 136

- > Pro rozpětí Ø 22 - 115 mm a hloubkou až 295 mm
- > Obsahuje vložky se závitem pro vnitřní závít M8-M18
- > K uvolnění a stažení pevně vložených prvků, jako je například:  
Kuželíková ložiska, vnitřních ložisek
- > Hloubka stažení může být zvýšena za použití  
prodlužovacích tyčí 1,38 / AV-FV
- > 1100 CT2-1.41/2A k doplnění stávajících boxů L-BOXX® 136
- > Úložný modul Check-Tool umožňující rychlou  
kontrolu chybějícího nářadí
- > Nástroje jsou zcela vloženy do pěnové hmoty,  
vložky i s nářadím lze tak stohovat
- > Vložku lze použít v zásuvkách s minimálními rozměry  
400 x 310 x 60 mm



1100 CT2-1.41/2A



1100-1.41/2A

Složení sady		Kód	Číslo
<b>1x 1.38/2</b>	11,5	2927284	1100-1.41/2A
<b>1x 1.40/2</b>			
<b>1x 1.81/20</b>			
<b>1x 1.38/CV</b>			
<b>+ 1100 L</b>			

Složení sady		Kód	Číslo
<b>1x 1.38/2</b>	7,9	2927292	1100 CT2-1.41/2A
<b>1x 1.40/2</b>			
<b>1x 1.81/20</b>			
<b>1x 1.38/CV</b>			

Popis		Kód	Číslo
<b>Pěnová vložka 2/2 L-BOXX 136, prázdná</b>	0,200	2927306	EI-1100 CT2-1.41/2A

# 1100-1.30

## SADA VNITŘNÍCH STAHOVÁKŮ

v kufru L-BOXX® 136, 7 kusů

- > Pro Ø 12 - 35 mm
- > Pro těsně přiléhající kuličková ložiska, ložiskové  
kroužky, vložky a hřídelové těsnící kroužky Simmering®
- > Úderový stahovák ložisek a opěra
- > 1100 CT2-1.30 k doplnění stávajících boxů L-BOXX® 136
- > Úložný modul Check-Tool umožňující rychlou  
kontrolu chybějícího nářadí
- > Nástroje jsou zcela vloženy do pěnové hmoty,  
vložky i s nářadím lze tak stohovat
- > Vložku lze použít v zásuvkách s minimálními  
rozměry 400 x 310 x 60 mm



1100-1.30



1100 CT2-1.30

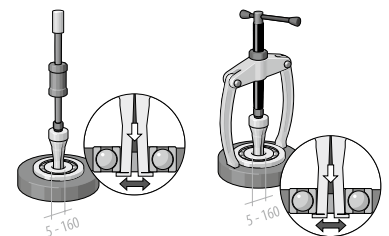

Složení sady		Kód	Číslo
<b>1.30/2</b>	7,2	2836041	1100-1.30
<b>1.30/3</b>			
<b>1.30/4</b>			
<b>1.30/4A</b>			
<b>1.30/5</b>			
<b>1.36/1</b>			
<b>1.35/2</b>			
<b>+ 1100 L</b>			

Složení sady		Kód	Číslo
<b>1.30/2</b>	5,0	2836025	1100 CT2-1.30
<b>1.30/3</b>			
<b>1.30/4</b>			
<b>1.30/4A</b>			
<b>1.30/5</b>			
<b>1.36/1</b>			
<b>1.35/2</b>			

Popis		Kód	Číslo
<b>Pěnová vložka 2/2 L-BOXX 136, prázdná</b>	0,200	2836033	EI-1100 CT2-1.30

## 1100 CT1-7 SADA KOMBINOVANÝCH KLÍČŮ

v modulu 1/2 L-BOXX® 136, 12 kusů



Složení sady	kg	Kód	Číslo
7 8 10 12 13 14 15 16 17 18 19 22 24	1,400	2835908	1100 CT1-7

Popis	kg	Kód	Číslo
Pěnová vložka 1/2 L-BOXX 136, prázdná	0,100	2835924	EI-1100 CT1-7

## 1100 CT1-19 SADA NÁSTRČKOVÝCH KLÍČŮ 1/2"

v modulu 1/2 L-BOXX® 136, 21 kus



Složení sady	kg	Kód	Číslo
19 8 9 10 11 12 13 14 15 16 17 18 19 21 22 24 27 30 32 1993 U-20 1990 KR-5 -10	2,800	2836009	1100 CT1-19

Popis	kg	Kód	Číslo
Pěnová vložka 1/2 L-BOXX 136, prázdná	0,130	2836017	EI-1100 CT1-19

## 1100 CT1-20 SADA NÁSTRČKOVÝCH KLÍČŮ 1/4"

v modulu 1/2 L-BOXX® 136, 44 kusy

› Univerzální použití s nástrčkovými klíči a bity



## 1100 CT1-350 SADA SEKÁČŮ

v modulu 1/2 L-BOXX® 136, 9 kusů

› Palice pro různé údery



Složení sady	kg	Kód	Číslo
20 4 5 5,5 6 7 8 9 10 11 12 13 2093 U-20 2090-4 699 620 676 680 4 4,5 5,5 6,5 8 685 3 4 5 6 8 10 690 1 2 3 690 PZD 1 2 3 687 TX T6 T7 T8 T9 T10 T15 T20 T25 T27 T30 T40	0,700	2835886	1100 CT1-20

Popis	kg	Kód	Číslo
Pěnová vložka 1/2 L-BOXX 136, prázdná	0,100	2835894	EI-1100 CT1-20

Složení sady	kg	Kód	Číslo
106 112-2508 110-256 620 E-1000	2,300	2835932	1100 CT1-350

Popis	kg	Kód	Číslo
Pěnová vložka 1/2 L-BOXX 136, prázdná	0,100	2835959	EI-1100 CT1-350



## 1101-7-7 R SADA OČKOVÝCH KLÍČŮ

v kufříku i-BOXX® 72, 15 kusů

- > Často používané velikosti jako praktické kombinované ráčnové klíče
- > V boxu GEDORE i-BOXX® 72 č. 1101 L
- > Rozměry: 367 × 316 × 72 mm (š × h × v)



Schlüsselknarre  
R-Series

Složení sady		Kód	Číslo
7 R 10 13 17 19	2,900	2836114	1101-7-7 R
7 6 8 11 12 14 15 16 18 21 22 24			
+ 1101 L			



## 1101-D 20 SADA NÁSTRČKOVÝCH KLÍČŮ 1/4"

v kufříku i-BOXX® 72, 58 kusů

- > Univerzální použití s nástrčkovými klíči a bity
- > V boxu GEDORE i-BOXX® 72 č. 1101 L
- > Rozměry: 367 × 316 × 72 mm (š × h × v)



Složení sady		Kód	Číslo
D 20 4 4,5 5 5,5 6 7 8 9 10 11 12 13 14	2,000	2836165	1101-D 20
2093 U-20 2090-2 -4 2095			
620 676 673 6,3 699			
680 4 5,5 6,5 8			
685 3 4 5 6 8 10			
685 X 5 6 8			
690 1 2 3			
690 PZD 1 2 3			
687 TX T6 T7 T8 T9 T10 T15 T20 T25 T27 T30 T40			
688 TX T10 T15 T20 T25 T27 T30 T40			
+ E-1101 BT			
+ 1101 L			

6,3

1/4"

NUT DRIVE

6,3

1/4"

+

+

+

+

+

+

+

+

## 1101-19 SADA NÁSTRČKOVÝCH KLÍČŮ 1/2"

v kufříku i-BOXX® 72, 21 kusů

- > V boxu GEDORE i-BOXX® 72 č. 1101 L
- > Rozměry: 367 × 316 × 72 mm (š × h × v)



Složení sady		Kód	Číslo
19 8 9 10 11 12 13 14 15 16	4,050	2836084	1101-19
17 18 19 21 22 24 27 30 32			
1993 U-20			
1990 KR-5 -10			
+ 1101 L			

12,5

1/2"

NUT DRIVE

## 1101-142-2150 SADA KLEŠTÍ/ŠROUBOVÁKŮ

v kufříku i-BOXX® 72, 9 kusů

- > V boxu GEDORE i-BOXX® 72 č. 1101 L
- > Rozměry: 367 × 316 × 72 mm (š × h × v)



Složení sady		Kód	Číslo
2150 4 5,5 6,5	1,900	2836149	1101-142-2150
2160 PH 1 2			
4615 3			
8133-180 JC 8316-160 JC			
142 10 TL			
+ 1101 L			

+

+

+

+

# 1101-1.29/1K

## STAHOVÁK KULIČKOVÝCH LOŽISEK



v kufříku i-BOXX® 72

- › Sada stahováku kuličkových ložisek pro více než 30 kuličkových ložisek
- › Pro stahování kuličkových ložisek, která jsou jak na hřídeli, tak v pouzdře
- › Stahování radiálních kuličkových ložisek bez zničení a bez demontáže hřídele, není nutné navrtávání klece ložiska (bez třísek)
- › Vložka Check-Tool umožňující rychlou kontrolu chybějícího nářadí
- › Vložku lze použít v zásuvkách s minimálními rozměry 340 x 260 x 60 mm
- › V boxu GEDORE i-BOXX® 72 č. 1101 L
- › Rozměry: Š 367 x H 316 x V 72 mm





1101-1.29/1K

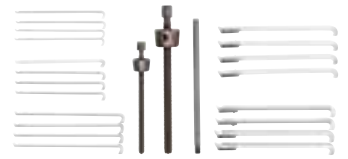

1101 CT-1.29/1K



Složení sady	Pro kuličkové ložisko č.		Kód	Číslo
<b>2 Hlavy a vřeteno č. 1.29/1 + 1.29/3</b>	6000 6001 6002 6003 6004 6005 6006 6007	2,610	2963485	1101-1.29/1K
<b>5 Vytahovací ramena č. 1.29/10 - 1.29/35</b>	6008 6009 6010 6011 6012 6200 6201 6202			
<b>1 Rukojeť č. 1.29/0</b>	6203 6204 6205 6206 6207 6300 6301 6302			
<b>2 Hlavy a vřeteno č. 1.29/1 + 1.29/3</b>	6303 6304 6305 6306 6307 6403 6404	1,750	2964414	1101 CT-1.29/1K

Popis		Kód	Číslo
	0,110	2964449	EI-1101 CT-1.29/3K

# 1101-1.29/3K

## STAHOVÁK KULIČKOVÝCH LOŽISEK



v kufříku i-BOXX® 72

- › Sada stahováku kuličkových ložisek pro více než 40 kuličkových ložisek
- › Pro stahování kuličkových ložisek, která jsou jak na hřídeli, tak v pouzdře
- › Stahování radiálních kuličkových ložisek bez zničení a bez demontáže hřídele, není nutné navrtávání klece ložiska (bez třísek)
- › Vložka Check-Tool umožňující rychlou kontrolu chybějícího nářadí
- › Vložku lze použít v zásuvkách s minimálními rozměry 340 x 260 x 60 mm
- › V boxu GEDORE i-BOXX® 72 č. 1101 L
- › Rozměry: Š 367 x H 316 x V 72 mm





1101-1.29/3K



1101 CT-1.29/3K



Složení sady	Pro kuličkové ložisko č.		Kód	Číslo
<b>4 Hlavy a vřeteno č. 1.29/1 - 1.29/5</b>	6000 6001 6002 6003 6004 6005 6006 6007 6008 6009 6010 6011	5,780	2964392	1101-1.29/3K
<b>7 Vytahovací ramena č. 1.29/10 - 1.29/45</b>	6012 6200 6201 6202 6203 6204 6205 6206 6207 6208 6209 6210			
<b>1 Rukojeť č. 1.29/0</b>	6211 6212 6213 6300 6301 6302 6303 6304 6305 6306 6307 6308			
<b>4 Hlavy a vřeteno č. 1.29/1 - 1.29/5</b>	6309 6310 6311 6403 6404 6405 6406 6407	4,920	2964430	1101 CT-1.29/3K

Popis		Kód	Číslo
	0,110	2964449	EI-1101 CT-1.29/3K

## 1100 W-001

### DESKA SE SADOU KLEŠTÍ/ŠROUBOVÁKŮ

9 kusů

&gt; K doplnění stávajících boxů L-BOXX® 136



Složení sady	Složení sady		Kód	Číslo
<b>8133-180 JC</b>	Sada č. S 1100 W-001	1,500	2836181	1100 W-001
<b>8316-180 JC</b>	+ deska na nástroje č. ET-1100 W			
<b>142 10 TL</b>				
<b>2150 4 5,5 6,5</b>				
<b>2160 PH 1 2</b>				
<b>4615 3</b>				
<b>+ ET-1100 W</b>				
<b>8133-180 JC</b>	Sada bez deska na nástroje	1,100	2836211	S 1100 W-001
<b>8316-180 JC</b>				
<b>142 10 TL</b>				
<b>2150 4 5,5 6,5</b>				
<b>2160 PH 1 2</b>				
<b>4615 3</b>				

## 1100 W-002 VDE

### DESKA SE SADOU KLEŠTÍ/ŠROUBOVÁKŮ VDE

9 kusů

&gt; K doplnění stávajících boxů L-BOXX® 136



Složení sady	Složení sady		Kód	Číslo
<b>VDE 8314-160 H</b>	Sada č. S 1100 W-002 VDE	1,200	2836203	1100 W-002 VDE
<b>VDE 8132-160 H</b>	+ deska na nástroje č.			
<b>VDE 2170 2,5 3,5 5,5</b>	ET-1100 W			
<b>VDE 2160 PH 1 2</b>				
<b>VDE 2160 PZ 1 2</b>				
<b>+ ET-1100 W</b>				
<b>VDE 8314-160 H</b>	Sada bez deska na	0,800	2836238	S 1100 W-002 VDE
<b>VDE 8132-160 H</b>	nástroje			
<b>VDE 2170 2,5 3,5 5,5</b>				
<b>VDE 2160 PH 1 2</b>				
<b>VDE 2160 PZ 1 2</b>				

1101-001

&gt;425



1101-002

&gt;423



1101-003 VDE

&gt;587



1101-004

&gt;425

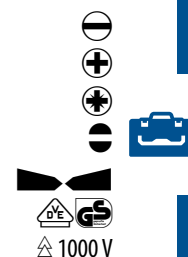



## ET-1100 W DESKA NA NÁSTROJE, DO VÍKA

prázdná

- › Pro jakýkoliv kufr L-BOXX® nebo jako doplněk
- › Pryžové pásky a kapsy pro vkládání nástrojů
- › Zaručuje pořádek a lepší využití prostoru
- › Montážní materiál součástí dodávky



Š	H	V		Kód	Číslo
375	20	310	0,400	2678322	ET-1100 W

## 1100 L GEDORE L-BOXX® 136 S PŘEDNÍM MADLEM

- › Odolná konstrukce
- › Rázuvzdorný plast ABS
- › Odolný proti stříkající vodě.
- › Přední a horní madlo pro variabilní přenášení kufru L-BOXX®
- › Deska na nástroje zaručující pořádek a lepší využití prostoru
- › Systém Easy Click pro spojování: Praktické spojování západkami a objímkami dvou nebo více kufrů L-BOXX®, pro bezpečné uchopení a snadné přenášení
- › Pro zabudování do vozidel s vozidlovým vybavením Sortimo®
- › Rozměry: 442 × 357 × 151 mm (š × h × v)
- › Rozměry: 378 × 311 × 107 mm (š × h × v)



Š	H	V		Kód	Číslo
442	357	151	2,2	2823691	1100 L

## 1100 R GEDORE L-BOXX® POJEZDOVÁ KOLEČKA

- › Praktická mobilní platforma pro převážení všech kufrů L-BOXX®
- › Jednoduše zapadnou a zajistí se na místě
- › Čtyři rejdovací kolečka pro montáž na místě, dvě z nich s brzdami
- › Statická nosnost až 100 kg



Š	H	V		Kód	Číslo
646	492	184	3,8	2823756	1100 R

## 1101 K GEDORE I-BOXX® RÁM ACTIVE

- › Policový držák pro jakýkoliv kufřík i-BOXX® 72 č. 1101 L
- › Systém Easy Click pro spojování, proto je kompatibilní s kufry GEDORE L-BOXX® 136 č. 1100 L nebo s jinými systémy L-BOXX® na trhu



Š	H	V		Kód	Číslo
442	357	100	1,100	2823713	1101 K

## 1101 L GEDORE I-BOXX® 72

- › Kufřík na malé díly s průhledným víkem, které usnadňuje získání okamžitého přehledu
- › Ideální pro ukládání malých dílů a příslušenství
- › Volitelné vložky i3 pro individuální uspořádání
- › Pro i-BOXX® Rack aktiv č. 1101 K
- › Ergonomické madlo
- › Rozměry:  
367 × 316 × 72 mm (š × h × v)



Š	H	V		Kód	Číslo
367	316	72	0,900	2823705	1101 L

## E-1101 BT GEDORE INSETBOX I3

- › Pro GEDORE i-BOXX® 72 č. 1101 L
- › Usnadňuje ukládání malých dílů
- › Dvě přepážky pro další rozdělení vnitřního prostoru



Š	H	V		Kód	Číslo
260	78	63	0,100	2840006	E-1101 BT

## 1102 L L-BOXX® MINI

- > I přes svou malou velikost má box L-BOXX® Mini všechny praktické funkce oblíbeného boxu L-BOXX®:
- > Box L-BOXX® Mini se vejde 2x do boxu i-BOXX® 72

Boxy jsou stohovatelné, lze je do sebe zacvaknout a mají praktické držadlo.

Kromě toho je každý box vybaven dvěma vyjímatelnými dělicími stěnami, které umožňují bezpečné a snadné umístění drobných součástek podle Vašeho přání.



## 1102 L GEDORE L-BOXX® MINI

- > Kompatibilní se systémem boxů GEDORE BOXX®
- > Zvláště vhodný pro malé sady nástrojů
- > Lze použít i jako box na drobné součástky, vč. členicí sady
- > Rozměry: Š 260 x H 155 x V 63 mm



Š	H	V		Kód	Číslo
260	155	63	0,4	2950529	1102 L

### GEDORE L-BOXX® MINI



1102-001 >425

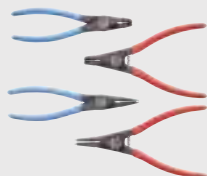

1102-003 >423



1102-002 VDE >588



1102-004 VDE >588



1102-007 >423



1102-008 >423



1102-005 VDE >588



1102-006 VDE >588

